

温度传感器
恒温器

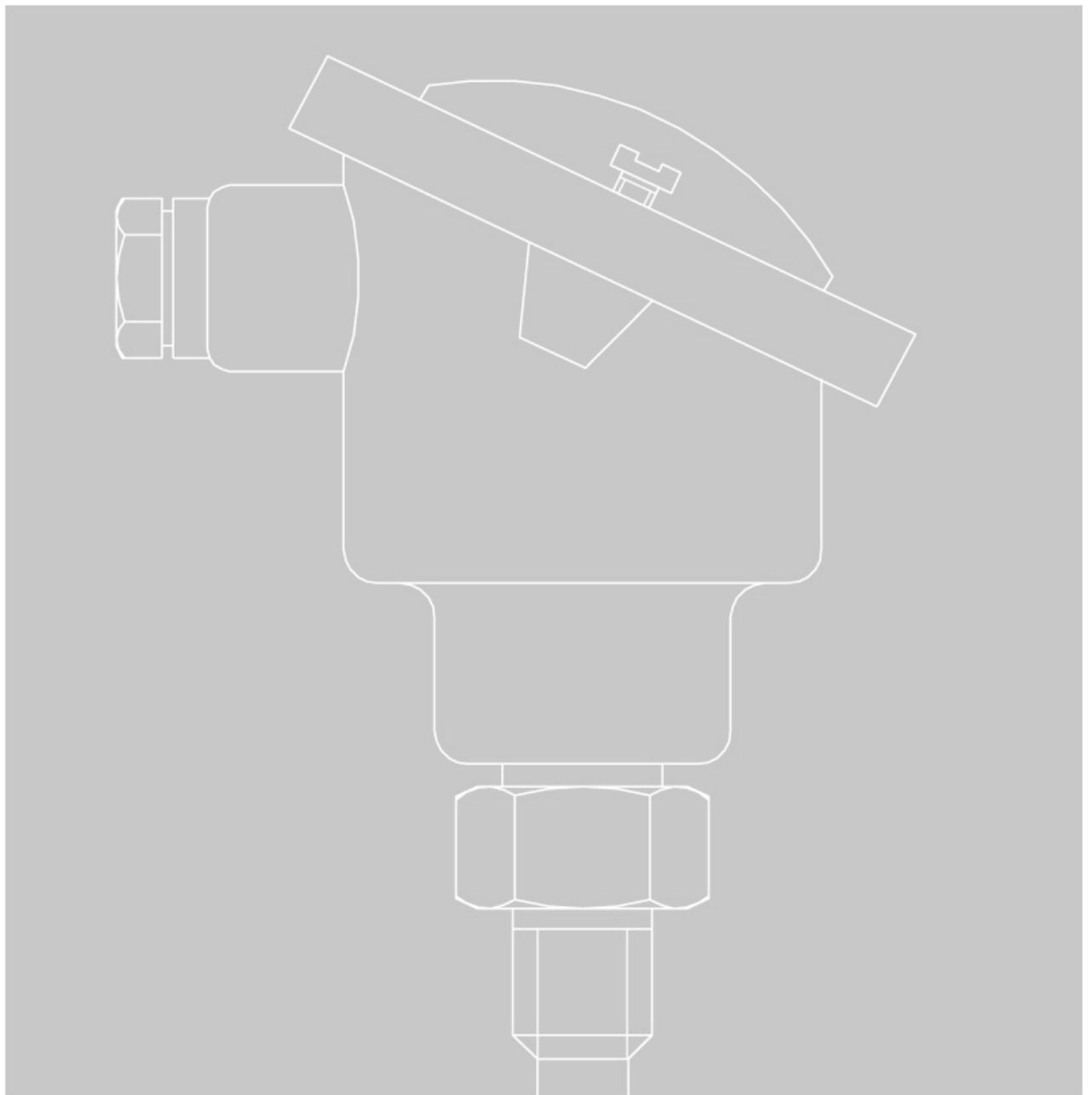



应用于供热、通风和空调



室外温度传感器

安装在建筑物外墙上，测量室外温度

型号	5225	5226	5227-2
热电阻	Pt 100	Pt 100	Pt 1000
数量	1	2	1
允许温度 [°C]			
介质	-20 ... 50	-20 ... 50	-35 ... 85
环境	-35 ... 85	-35 ... 85	-35 ... 85
式样			
数据表	T 5203 ZH	T 5203 ZH	T 5220 ZH

管道用温度传感器

在通风和空调系统中测量供气、混合气或排气的温度（无腐蚀的空气或气体）



型号	5215	5216	5217
热电阻	Pt 100	Pt 100	Pt 1000
数量	1	2	1
传感器长度[mm]	300	300	290
传感器杆	黄铜镀镍	黄铜镀镍	黄铜镀镍
允许温度 [°C]			
介质	-35 ... 200	-35 ... 200	-20 ... 150
环境	-20 ... 70	-20 ... 70	-20 ... 70
式样			
数据表	T 5203 ZH	T 5203 ZH	T 5220 ZH











图 1 · 5227-2 型室外温度传感器

图 2 · 5257-5 型室温传感器

室温传感器和室内面板

大堂和办公室的室温测量

型号	5255	5256	5257-1	5257-2	5257-3	5257-4	5257-5	5257-6	5257-7 1)
热电阻	Pt 100	Pt 100	Pt 1000	Pt 1000	Pt 1000	Pt 1000	Pt 1000	Pt 1000	Pt 1000
数量	1	2	1	1	1	1	1	1	1
允许温度范围 [°C]	-35 ... 85	-35 ... 85	-35 ... 70	-35 ... 70	-35 ... 70	-35 ... 70	-20 ... 60	-35 ... 70	-20 ... 60
适用范围									
设定点修改				•	•	•	•	•	•
模式切换开关						•	•		•
步进开关								•	
按键					•				
式样									
数据表	T 5203 ZH	T 5203 ZH	T 5220 ZH	T 5220 ZH	T 5220 ZH	T 5220 ZH	T 5220 ZH	T 5220 ZH	T 5220 ZH

1) 仅用于连接到 5757-7 型带控制器的执行机构

表面温度传感器

用于供热源管道和回水管道的水温测量

型号	5267-2
热电阻	Pt 1000
数量	1
允许温度范围 [°C]	-20 ... 120
式样	
数据表	T 5220 ZH

浸入式温度传感器带套管

在水加热和供热装置中，用于供热源管道和回水管道的水温测量。
需要温度计套管

型号	5277-2	5277-3, -5
热电阻	Pt 1000	Pt 1000
数量	1	1
长度[mm]		
传感器	80, 250	80, 250
连接段	2000	3000, 5000
传感器杆材料	黄铜、不锈钢	黄铜、不锈钢
公称压力	PN 16, PN 40	PN 16, PN 40
允许温度范围 [°C]	-10 ... 105	-50 ... 180
式样		
数据表	T 5220 ZH	T 5220 ZH

快速响应温度传感器

快速响应温度传感器用于换热器急剧变化温度的测量

型号	5207-0060	5207-61	5207-64	5207-65
热电阻	Pt 1000	Pt 1000	Pt 1000	Pt 1000
数量	1	1	1	1
长度[mm]				
浸入管	-	110	170	250
浸入深度	52	80	40 ... 100	120 ... 190
连接段	2000	2500	2500	2500
公称压力	PN 16	PN 40	PN 40	PN 40
允许温度范围 [°C]				
介质	-5 ... 90	-50 ... 180	-15 ... 180	-15 ... 180
环境	-5 ... 80	-50 ... 180	-15 ... 180	-15 ... 180
数据表	T 5222 ZH	T 5221 ZH	T 5221 ZH	T 5221 ZH



图 3 · 5267-2 型表面温度传感器



图 4 · 5277-2 型浸入式温度传感器带杆和长套管



图 5 · 5207-0060 型快速响应温度传感器

旋入式温度传感器

用于 DHW 供热和热力装置的供热源管道和回水管道温度的测量。

型号	5204-21 5204-26 5204-27	5205-46 5205-47 5205-48	5206-46 5206-47 5206-48	5207-21 5207-26 5207-27	5207-46 5207-47 5207-48
热电阻	Pt 100	Pt 100	Pt 100	Pt 1000	Pt 1000
数量	1	1	2	1	1
传感器长度					
80 mm	5204-21	-	-	5207-21	-
160 mm	5204-27	5205-47	5206-47	5207-27	5207-47
250 mm	5204-26	5205-46	5206-46	5207-26	5207-46
400 mm	-	5205-48	5206-48	-	5207-48
传感器杆材料	黄铜	1.4571	1.4571	黄铜	1.4571
公称压力	PN 16	PN 40	PN 40	PN 16	PN 40
允许温度范围 [°C]					
介质	-20...150	-60...400	-60...400	-20...150	-60...400
环境	-20...70	-20...70	-20...70	-20...70	-20...70
式样					
数据表 T... ZH	5203	5203	5203	5220	5220









图 6 · 5205/5206 型旋入式温度传感器

恒温器

经过型式检验的恒温器应用于温度监视器 (TM)、安全温度监视器 (STM)、温度调节器 (TR) 或安全温度限制器 (STL)，还可组合成温度调节器和安全温度限制器 (TR/STL) 或温度和安全温度监视器 (TR/STM)。



型号	5312-2	5313-4 to -10	5314-1 to -3	5315-1 to -3	5317-2 to -5	5318-1 to -4
功能	TM	STM	TR	STL	TR/STL	TR/STM
设定点范围 [°C]	-10 ... 12	在 0 ... 60 和 50 ... 300 之间	20 ... 90 或 20 ... 150	在 30 ... 110 和 130 ... 200 之间	在 30 ... 110 和 60 ... 130 之间	在 0 ... 70 和 20 ... 110 之间
传感器长度 [mm]	6000	150, 200, 300	100, 150, 300	150	150	150, 300
最高介质温度 [°C]	200	在 69 至 345 之间	103 或 172	在 126 至 230 之间	在 103 至 149 之间	80 或 138
最高压力 [巴]	-	在 48 至 92 之间	在 48 至 92 之间	在 48 至 88 之间	在 26 至 50 之间	在 26 至 50 之间
式样						
数据表	T 5205 ZH					

规格数据可能由于技术进步而改变



萨姆森控制设备(中国)有限公司
北京经济技术开发区永昌南路11号 (100176)
电话: 010-67803011 传真: 010-67803193
E-mail: info@samsonchina.com
http://www.samsonchina.com

南京维修服务中心
江苏省南京市中山东路288号新世纪广场3506室 (210002)
电话: 025-84676696/98 传真: 025-84676697

上海分公司
上海市徐汇区零陵路899号
飞洲国际广场25楼J+K+L室 (200030)
电话: 021-54591580/81 传真: 021-54253866

广州分公司
广州市黄埔大道西33号三新大厦21楼E室 (510620)
电话: 020-38202422/23 传真: 020-38202416

成都分公司
成都天府大道南延线成都高新区
高新孵化园1号楼B-B-06 (610041)
电话: 028-85336626/27/28/29 传真: 028-85336630

沈阳分公司
沈阳市和平区和平北大街69号总统大厦C座1308室 (110003)
电话: 024-22814300 传真: 024-22814355

SAMSONCHINA bj 200901

T 5200 ZH