

Transmetteur électrique type 6051

pour pression et pression absolue
avec plages de mesure de 0,02 à 399 bars et 0,04 à 400 bars_{abs}
avec ou sans séparateur externe



**SAMSO
MATIC**

Généralités

Les transmetteurs électriques type 6051 sont utilisés pour mesurer la pression relative ou la pression absolue et convertir les valeurs de mesure en un signal de sortie 4 à 20 mA proportionnel à la pression.

Caractéristiques

- Gestion par microprocesseur, technologie SMD
- Tous les réglages sont aisément réalisés par commutateur et touche de validation
- Affichage LCD en 3 1/2 (en option), plages d'indication en bars ou %, de -1999 à +1999
- Boîtier anti-corrosion protection IP 65
- Utilisation sur gaz, vapeurs et liquides
- Conçus pour la mesure des pressions relatives et pressions absolues
- Éléments de mesure échangeables
- Capteur capacitif en céramique pour plages de mesure de 0,02 à 69 bars et 0,04 à 70 bars_{abs}
- Capteur de mesure piézorésistif pour plages de mesure de 31 à 399 bars et 32 à 400 bars_{abs}
- Surcharge admissible de 1,5 à 40 fois l'étendue de mesure
- Simplicité des réglages du point zéro et de la plage de mesure
- Plage de réglage du point zéro de 0 à 80 %
- Plage de réglage de plage de mesure 1: 5
- Déviation de la caractéristique pour:
 - élément de mesure céramique $\leq 0,2$ % et
 - élément piézorésistif $\leq 0,5$ %
- Signal de sortie 4 à 20 mA en montage deux fils; caractéristique modifiable >> ou <<
- Protection "sécurité intrinsèque" ATEX II 2 G EEx ia IIC T6 (en option)
- Amortissement du signal de sortie entre 0,015 à 15 s
- Message défaut sélectionnable
- Passage de câble M 20 x 1,5 raccordement sur bornier ou avec connecteur
- Raccord fileté G 1/2 A selon DIN 16288
- Diverses exécutions de séparateurs: à visser, à brides, à tube ou pour montage sandwich (en option);
Liquide de remplissage: huile silicone, végétale ou spéciale pour utilisation sous vide

Fonctionnement

La pression process p est transmise à la membrane de mesure et provoque une modification de la tension ou de la capacité qui va être transformée en un signal de sortie proportionnel à la pression 4 à 20 mA. Utilisation et réglages s'effectuent par commutateur et touche de validation (voir fig. 2 et notice de montage et de mise en service EB 6051 FR).

Utilisation

Mesure et régulation du niveau de liquide

Pour mesurer et réguler le niveau de liquides dans des récipients fermés sous faible pression statique, il est possible d'installer deux transmetteurs de pression raccordés à un régulateur de procédé SAMSON TROVIS 64X2 avec deux entrées mA (voir feuille technique T 6412 FR).



Fig. 1 - Transmetteur électrique type 6051

Structure

Capteur de mesure capacitif ou piézorésistif

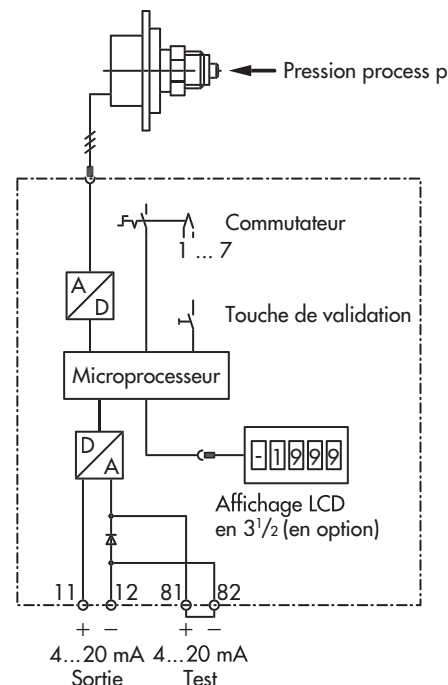

Fig. 2

Caractéristiques techniques

Elément de mesure	Capteur capacitif en céramique		Capteur piézorésistif
Plage de mesure	Réglable 1 : 5 (voir "Exécutions et références de commande", page 6)		
Point zéro	Réglable de 0 ... 80 % de la plage max. (Point zéro + plage de mesure réglée ≤ plage de mesure max.)		
Surcharge admissible	Voir "Exécutions et références de commande", page 6		
Raccord process	Fileté G 1/2 A selon DIN 16288, en option avec séparateur externe (voir "Exécutions et références de commande", page 7)		
Liquide de remplissage	Aucun		Huile silicone
Matériaux	Membrane	Céramique Al ₂ O ₃ (96 %)	Inox 1.4435
	Corps de capteur	Sans	Inox 1.4301
	Étanchéité	FPM	Sans
	Raccord	Inox 1.4571	
	Boîtier	Aluminium GD AlSi10Mg, peinture époxy gris-beige RAL 1019	
	Affichage LCD	Cadran en polycarbonate	
Joint	Caoutchouc nitrile-butadiène		
Tension d'alimentation	U _s	11 ... 30 V DC	
Signal de sortie	4 ... 20 mA, montage deux fils		
Protection	Sans protection Ex, en option "sécurité intrinsèque" ATEX II 2 G EEx ia IIC T6 ¹⁾		
Tension de sortie ²⁾	U _i	≤ 28 V	
Courant de sortie ²⁾	I _i	≤ 115 mA	
Perte de puissance ²⁾	P _i	≤ 1 W	
Inductance interne ²⁾	L _i	49 µH	
Capacité interne ²⁾	C _i	5 nF	
Amortissement du signal de sortie	15 ms, 60 ms, 240 ms, 960 ms, 3,84 s ou 15,36 s réglable au choix		
Message défaut ³⁾	3,6 mA ou 22,8 mA		
Charge admissible	R _B	(U _s - 11)/0,02 en Ω	
Déviations de caractéristique	≤ 0,2 %		≤ 0,5 %
Influence de la température ambiante	≤ 0,2 %/10 K sur point zéro ⁴⁾		≤ 0,3 %/10 K sur point zéro ⁴⁾
	≤ 0,2 %/10 K sur plage de mesure		≤ 0,2 %/10 K sur plage de mesure
Hystérésis	≤ 0,05 %		
Dérive dans le temps	≤ 0,15 %/a		
Influence de l'alimentation	≤ 0,005 %/V		
Influence de la position de montage	Négligeable		
Affichage digital (en option)	Affichage LCD en 3 1/2, plage d'indication de -1999 ... +1999 (pour -20 ... +70 °C)		
Température ambiante	-30 ... +80 °C (sans protection Ex) -30 ... +60 °C (classe température T6) -30 ... +70 °C (classe température T5) -30 ... +80 °C (classe température T4)		
Humidité ambiante adm.	5 à 95 % H. r.		
Raccord électrique	Voir "Exécutions et références de commande", page 6		
Protection	IP 65		
Poids env.	1,1 kg		1,2 kg

- 1) Selon attestation d'examen CE de type PTB 02 ATEX 2075 pour Zone 1 (avenant pour Zone 21 en préparation). Pour Zone 2 et 22, une déclaration du constructeur est disponible.
- 2) Valeurs max. admissibles pour le raccordement à un circuit électrique certifié sécurité intrinsèque.
- 3) Valeur de sortie sélectionnable en cas de rupture d'élément de mesure.
- 4) Ecart supplémentaire du point zéro par montage d'un séparateur externe (voir fig. 3).

Ecart supplémentaire du point zéro par montage d'un séparateur externe

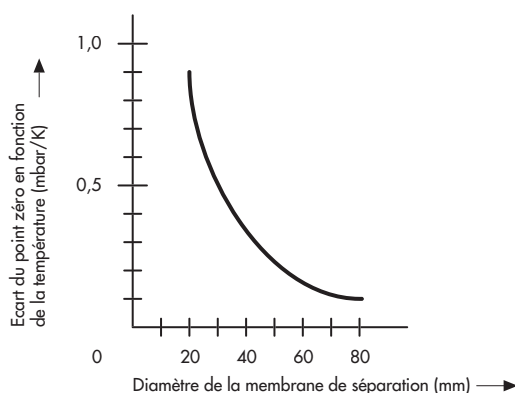

Fig. 3

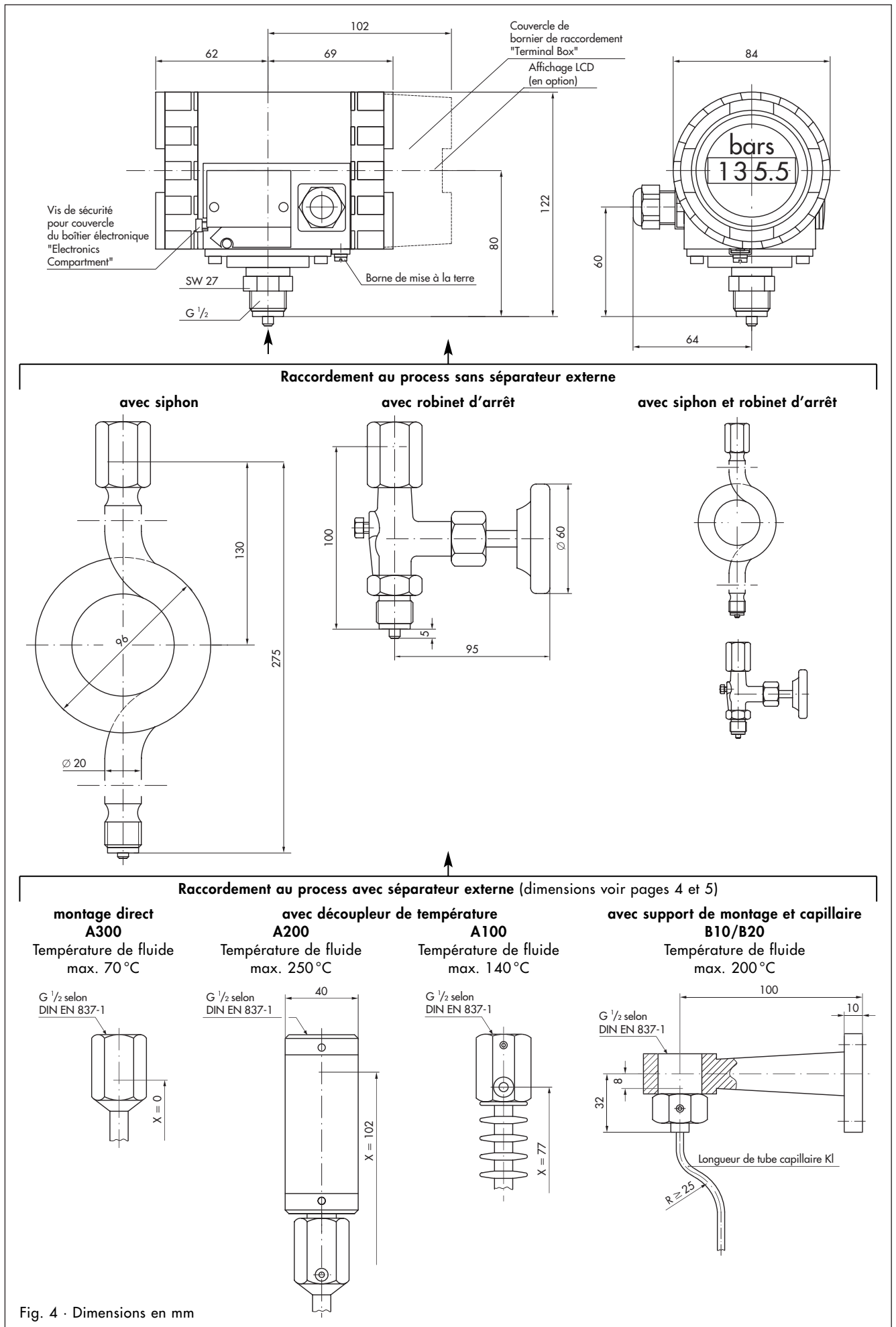

Fig. 4 · Dimensions en mm

Dimensions des séparateurs externes

Séparateur à bride affleurante

Type	DN	PN	D	d4	k	d2	Perçage	b	f	Poids
DA2120	25	10 ... 40	115	68	85	14	4	20	4	1,5 kg
DA2150	25	64 ... 100	140	68	100	18	4	26	4	2,0 kg
DA2420	50	10 ... 40	165	102	125	18	4	21	4	3,2 kg
DA2430	50	64	180	102	134	22	4	27	4	4,1 kg
DA2620	80	10 ... 40	200	138	160	18	8	25	4	5,0 kg
DA2710	100	10 ... 16	220	158	180	18	8	25	4	6,0 kg
DA2720	100	25 ... 40	235	162	190	22	8	29	4	10,0 kg
DA2810	125	10 ... 16	250	188	210	18	8	27	4	10,0 kg
DA2820	125	25 ... 40	270	188	220	26	8	27	4	11,0 kg

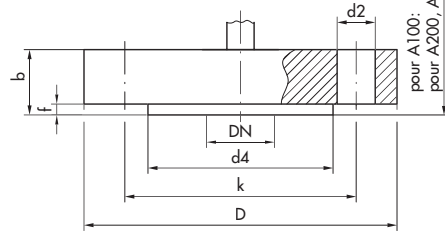

Fig. 5 · Dimensions en mm

Séparateur à membrane déportée

Type	DN	PN	D	d4	k	d2	Perçage	b	b1	f	Poids
DB1420	50	10 ... 40	165	102	125	18	4	20	23	3	4,1 kg
DB1620	80	10 ... 40	200	138	160	18	8	21	28	3	6,5 kg
DB1720	100	25 ... 40	235	162	190	22	8	21	28	3	11,5 kg

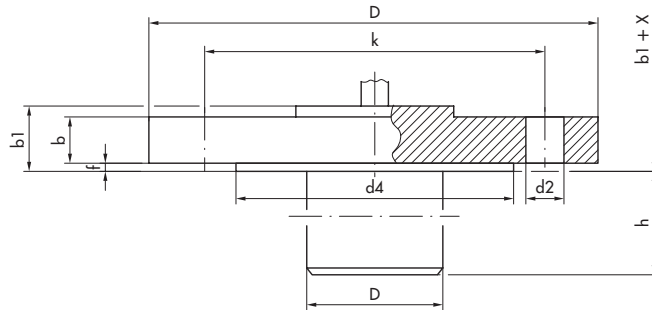

Fig. 6 · Dimensions en mm

Séparateur pour montage sandwich

Type	DN	PN	d4	b	L	d1	Poids
DC1480	50	400	102	20	75	14	1,3 kg
DC1580	65	400	122	20	75	14	1,8 kg
DC1680	80	400	138	20	75	14	2,2 kg
DC1780	100	400	162	22	120	16	3,6 kg
DC1880	125	400	188	22	120	16	4,8 kg

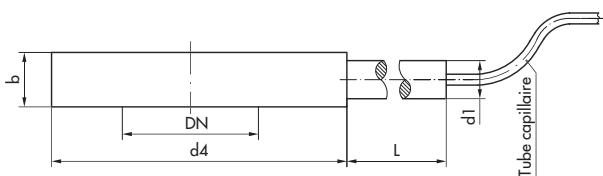

Fig. 7 · Dimensions en mm

Séparateur à visser

Type	PN	G	h1	h2	d	Poids
DE1180	400	G 1/2 A	27	14	26	0,2 kg
DE1280	400	G 3/4 A	31	16	32	0,3 kg
DE1380	400	G 1 A	33	18	41	0,5 kg
DE1580	400	G 1 1/2 A	40	22	55	1,0 kg
DE1680	400	G 2 A	42	24	68	1,6 kg

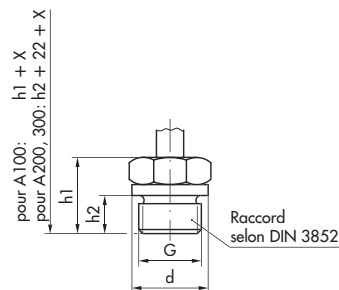

Fig. 8 · Dimensions en mm

Séparateur à raccords filetés pour usage alimentaire						
Type	DN	PN	G	h	A	Poids
DL2100	25	40	Rd 52×1/6	45	21	0,3 kg
DL2200	32	40	Rd 58×1/6	45	21	0,4 kg
DL2300	40	40	Rd 65×1/6	45	21	0,5 kg
DL2400	50	25	Rd 78×1/6	46	22	0,6 kg
DL2500	65	25	Rd 95×1/6	47	25	0,9 kg
DL2600	80	25	Rd 110×1/4	47	29	1,2 kg
DL2700	100	25	Rd 130×1/4	50	31	1,6 kg

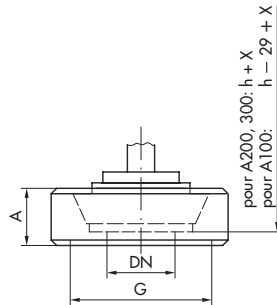

Fig. 9 · Dimensions en mm

Séparateur avec raccord clamp							
Type	DN	PN	D	i	h	h1	Poids
DL3100	1"	16 ... 40	50,5	19	62	14	0,3 kg
DL3200	1 1/2"	16 ... 40	50,5	19	60	12	0,3 kg
DL3300	2"	16 ... 40	64	19	62	14	0,4 kg
DL3400	2 1/2"	16 ... 40	77,5	19	62	14	0,5 kg
DL3500	3"	10 ... 40	91	19	62	14	0,8 kg

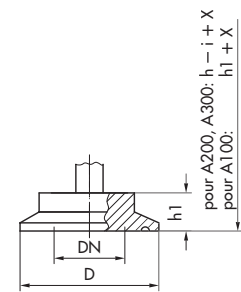

Fig. 10 · Dimensions en mm

Séparateur à tube pour montage sandwich						
Type	DN	PN	D	h	h2	Poids
DP2180	25	400	68	63	111	2,5 kg
DP2380	40	400	88	73	121	3,9 kg
DP2480	50	400	100	80	128	4,6 kg
DP2580	65	400	122	90	137	6,7 kg
DP2680	80	400	138	98	146	7,9 kg
DP2780	100	400	160	109	157	9,7 kg

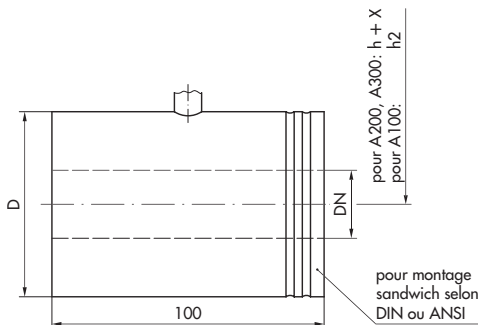

Fig. 11 · Dimensions en mm

Séparateur à tube avec raccords filetés pour usage alimentaire							
Type	DN	PN	G	l	h	h1	Poids
DR1100	25	40	Rd 52×1/6	120	47	95	0,6 kg
DR1200	32	40	Rd 58×1/6	120	50	98	0,7 kg
DR1300	40	40	Rd 65×1/6	120	54	102	0,9 kg
DR1400	50	25	Rd 78×1/6	122	61	109	1,2 kg
DR1500	65	25	Rd 95×1/6	124	69	117	1,4 kg
DR1600	80	25	Rd 110×1/4	132	76	124	2,0 kg
DR1700	100	25	Rd 130×1/4	60	89	137	2,1 kg

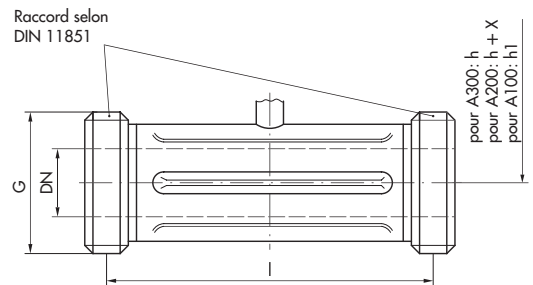

Fig. 12 · Dimensions en mm

Séparateur à tube avec filetage IDF						
Type	DN	PN	l	h	h1	Poids
DR4100	1"	40	142	46	94	0,6 kg
DR4200	1 1/2"	40	150	53	101	0,8 kg
DR4300	2"	25	150	61	109	1,1 kg
DR4400	2 1/2"	25	150	65	113	1,2 kg
DR4500	3"	25	150	73	121	1,6 kg

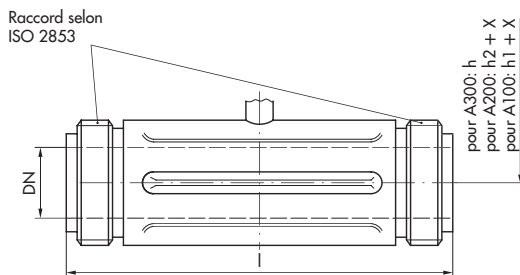

Fig. 13 · Dimensions en mm

Séparateur à tube avec raccord clamp						
Type	DN	PN	l	h	h1	Poids
DR6100	1"	16	126	46	94	0,5 kg
DR6200	1 1/2"	16	126	53	101	0,7 kg
DR6300	2"	16	126	61	109	0,9 kg
DR6400	2 1/2"	10	131	65	113	1,1 kg
DR6500	3"	10	131	73	121	1,3 kg

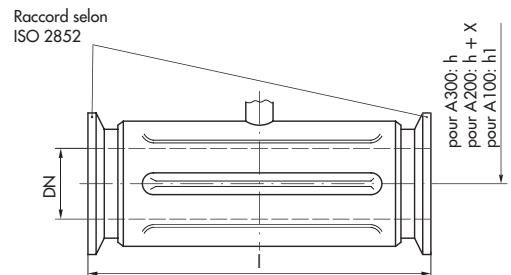

Fig. 14 · Dimensions en mm

Exécutions et références de commande

Transmetteur électrique pour pression relative et pression absolue					Réf. no. 6051-
Protection Ex	Sans protection Ex				0	↑	↑	↑	↑	↑
	ATEX II 2 G EEx ia IIC T6 ¹⁾				1	↑	↑	↑	↑	↑
Élément de mesure	Capteur	Étendue de mesure ²⁾		Surcharge limite	Utilisation					
		Pression	Pression absolue							
	Capacitif céramique	0,02 ... 0,1 bar	-	-0,3 ... +4 bars		10				
	Capacitif céramique	0,04 ... 0,2 bar	-	6 bars		11				
	Capacitif céramique	0,08 ... 0,4 bar	-	6 bars		12				
	Capacitif céramique	0,2 ... 1,0 bar	-	10 bars		13				
	Capacitif céramique	0,4 ... 2,0 bars	-	18 bars		14				
	Capacitif céramique	0,8 ... 4,0 bars	-	25 bars		15				
	Capacitif céramique	2,0 ... 10,0 bars	-	40 bars		16				
	Capacitif céramique	-	0,04 ... 0,2 bar _{abs}	6 bars		31				
	Capacitif céramique	-	0,2 ... 1,0 bar _{abs}	10 bars		33				
	Capacitif céramique	-	0,4 ... 2,0 bar _{abs}	18 bars		34				
	Capacitif céramique	-	0,8 ... 4,0 bar _{abs}	25 bars		35				
	Capacitif céramique	-	2,0 ... 10,0 bar _{abs}	40 bars		36				
	Capacitif céramique	3,0 ... 19,0 bars	4,0 ... 20,0 bar _{abs}	40 bars		37				
	Capacitif céramique	7,0 ... 39,0 bars	8,0 ... 40,0 bar _{abs}	60 bars		38				
	Capacitif céramique	13,0 ... 69,0 bars	14,0 ... 70,0 bar _{abs}	105 bars		39				
	Piézorésistif	31,0 ... 159,0 bars	32,0 ... 160,0 bar _{abs}	600 bars		42				
	Piézorésistif	79,0 ... 399,0 bars	80,0 ... 400,0 bar _{abs}	600 bars		43				
	Capacitif céramique	0,04 ... 0,2 bar ³⁾	-	6 bars		50				
	Capacitif céramique	0,02 ... 0,1 bar	-	-0,3 ... +4 bars	Utilisation oxygène	60				
	Capacitif céramique	0,04 ... 0,2 bar	-	6 bars	Utilisation oxygène	61				
	Capacitif céramique	0,08 ... 0,4 bar	-	6 bars	Utilisation oxygène	62				
	Capacitif céramique	0,2 ... 1,0 bar	-	10 bars	Utilisation oxygène	63				
	Capacitif céramique	0,4 ... 2,0 bars	-	18 bars	Utilisation oxygène	64				
	Capacitif céramique	0,8 ... 4,0 bars	-	25 bars	Utilisation oxygène	65				
	Capacitif céramique	2,0 ... 10,0 bars	-	40 bars	Utilisation oxygène	66				
	Capacitif céramique	-	0,04 ... 0,2 bar _{abs}	6 bars	Utilisation oxygène	71				
	Capacitif céramique	-	0,2 ... 1,0 bar _{abs}	10 bars	Utilisation oxygène	73				
	Capacitif céramique	-	0,4 ... 2,0 bar _{abs}	18 bars	Utilisation oxygène	74				
	Capacitif céramique	-	0,8 ... 4,0 bar _{abs}	25 bars	Utilisation oxygène	75				
	Capacitif céramique	-	2,0 ... 10,0 bar _{abs}	40 bars	Utilisation oxygène	76				
	Capacitif céramique	3,0 ... 19,0 bars	4,0 ... 20,0 bar _{abs}	40 bars	Utilisation oxygène	77				
	Capacitif céramique	7,0 ... 39,0 bars	8,0 ... 40,0 bar _{abs}	60 bars	Utilisation oxygène	78				
	Capacitif céramique	13,0 ... 69,0 bars	14,0 ... 70,0 bar _{abs}	105 bars	Utilisation oxygène	79				
	Piézorésistif	31,0 ... 119,0 bars	32,0 ... 120,0 bar _{abs}	600 bars	Utilisation oxygène	82				
	Capacitif céramique	0,04 ... 0,2 bar ³⁾	-	6 bars	Utilisation oxygène	90				
Raccord process	Raccord fileté G 1/2 A selon DIN 16288				1					
	Séparateur externe (voir tableau des spécifications, page 7)				5					
Raccord électrique	Taroudage M 20 x 1,5				(-30 ... +80 °C)	0				
	Passage de câble M 20 x 1,5 en polyamide, bleu				(-20 ... +80 °C)	1				
	Passage de câble M 20 x 1,5 en polyamide, noir				(-20 ... +80 °C)	2				
	Connecteur selon EN 175301-803, forme A ⁴⁾ , en polyamide, noir, protection IP 65 ⁴⁾				(-30 ... +80 °C)	4				
	Connecteur Han 7 D (fabrication Harting), 7 pôles, en aluminium, gris, protection IP 65 ⁴⁾				(-30 ... +80 °C)	5				
	Passage de câble M 20 x 1,5 en métal, bleu				(-30 ... +80 °C)	6				
	Passage de câble M 20 x 1,5 en métal, incolore				(-30 ... +80 °C)	7				
Affichage LCD	Sans affichage LCD					0				
	Affichage LCD en 3 1/2 (indiquer clairement dans le texte l'étendue de mesure et l'unité)				(-20 ... +70 °C)	1				
Réglage pression	Pression					0				
	Pression absolue					1				

Livable sur stock

¹⁾ Selon attestation d'examen CE de type PTB 02 ATEX 2075 pour Zone 1 (avenant pour Zone 21 en préparation).

Pour Zone 2 et 22, une déclaration du constructeur est disponible.

²⁾ Étendue de mesure 0 bar à max. échelle de mesure (pas pour types 6051-X50/-X90).

Indiquer clairement dans le texte: „pression” ou „pression absolue”.

³⁾ Plage de mesure réglable dans les limites -0,3 à +0,2 bar (pas pour types 6051-X50/-X90).

⁴⁾ La fiche coudée n'est pas fournie avec le matériel (voir „Accessoires et pièces de rechange”, page 8).

Voir tableau signalétique pour séparateur externe page 7

Transmetteur électrique pour pression relative ou pression absolue avec séparateur externe		Réf. no. 6051-		5	-	
Séparateur externe	Série	Diamètre nominal	Pression nominale	▲						
	Séparateur à bride affleurante avec membrane affleurante, forme E, selon DIN 2526	DN 25	PN 10 ... 40	DA2120						
		DN 25	PN 64 ... 100	DA2150						
		DN 50	PN 10 ... 40	DA2420						
		DN 50	PN 64	DA2430						
		DN 80	PN 10 ... 40	DA2620						
		DN 100	PN 10 ... 16	DA2710						
		DN 100	PN 25 ... 40	DA2720						
		DN 125	PN 10 ... 16	DA2810						
		DN 125	PN 25 ... 40	DA2820						
		Séparateur à membrane déportée avec membrane affleurante, forme C et D, selon DIN 2526	DN 50	PN 10 ... 40	DB1420					
	DN 80		PN 10 ... 40	DB1620						
	DN 100		PN 25 ... 40	DB1720						
	Séparateur pour montage sandwich avec membrane affleurante, forme E, selon DIN 2526	DN 50	PN 400	DC1480						
		DN 65	PN 400	DC1580						
		DN 80	PN 400	DC1680						
		DN 100	PN 400	DC1780						
		DN 125	PN 400	DC1880						
	Séparateur à visser avec membrane affleurante	G 1/2 A	PN 400	DE1180						
		G 3/4 A	PN 400	DE1280						
		G 1 A	PN 400	DE1380						
		G 1 1/2 A	PN 400	DE1580						
		G 2 A	PN 400	DE1680						
	Séparateur à raccords filetés pour usage alimentaire avec embout conique et écrou selon DIN 11851	DN 25	PN 40	DL2100						
		DN 32	PN 40	DL2200						
		DN 40	PN 40	DL2300						
		DN 50	PN 25	DL2400						
		DN 65	PN 25	DL2500						
		DN 80	PN 25	DL2600						
		DN 100	PN 25	DL2700						
	Séparateur avec raccord clamp selon DIN 32676 et ISO 2852	DN 1"	PN 16 ... 40	DL3100						
		DN 1 1/2"	PN 16 ... 40	DL3200						
		DN 2"	PN 16 ... 40	DL3300						
		DN 2 1/2"	PN 16 ... 40	DL3400						
		DN 3"	PN 10 ... 40	DL3500						
	Séparateur à tube pour montage sandwich avec membrane affleurante, forme E, selon DIN 2526	DN 25	PN 400	DP2180						
		DN 40	PN 400	DP2380						
		DN 50	PN 400	DP2480						
		DN 65	PN 400	DP2580						
		DN 80	PN 400	DP2680						
	Séparateur à tube avec raccords filetés pour usage alimentaire avec embouts selon DIN 11851	DN 100	PN 400	DP2780						
		DN 25	PN 40	DR1100						
		DN 32	PN 40	DR1200						
		DN 40	PN 40	DR1300						
		DN 50	PN 25	DR1400						
	Séparateur à tube avec filetage IDF selon ISO 2853	DN 65	PN 25	DR1500						
		DN 80	PN 25	DR1600						
		DN 100	PN 25	DR1700						
		DN 1"	PN 40	DR4100						
		DN 1 1/2"	PN 40	DR4200						
	Séparateur à tube avec raccord clamp selon ISO 2852	DN 2"	PN 25	DR4300						
		DN 2 1/2"	PN 25	DR4400						
		DN 3"	PN 25	DR4500						
		DN 1"	PN 16	DR6100						
		DN 1 1/2"	PN 16	DR6200						
		DN 2"	PN 16	DR6300						
		DN 2 1/2"	PN 10	DR6400						
		DN 3"	PN 10	DR6500						
	Montage	Montage direct							A300	
		Par découpleur de température, température de fluide +70 ... +140 °C							A100	
		température de fluide -40 ... -10 °C/+70 ... +250 °C							A200	
		Avec capillaire en inox 1.4571, sans tube de protection spirale							B20	.
		avec tube de protection spirale en inox 1.4571							B10	.
		Longueur 1 m								0
		Longueur 2 m								1
	Longueur 4 m								3	
	Longueur 6 m								4	
	Membrane de séparation	Inox 1.4404								1
		Tantale (seulement pour les exécutions avec séparateur -DA)								2
		Hastelloy C 276 (seulement pour les exécutions avec séparateur -DA)								3
		Monel 400 (seulement pour les exécutions avec séparateur -DA)								5
	Longueur déportée (pour type -DB)	Sans (seulement pour les exécutions avec séparateur -DA, -DC, -DE, -DL, -DP et -DR)								00
		50 mm								F1
		100 mm								F2
		150 mm								F3
		200 mm								F4
	Liquide de remplissage	Huile silicone type FS 20, plages d'utilisation -10 ... +100 °C/1 ... 600 bars _{abs}								L20M2
		Huile silicone type FS 20, modifiée, plages d'utilisation -40 ... +200 °C/1 ... 600 bars _{abs}								L11M2
		Huile silicone type FS 100, plages d'utilisation -20 ... +275 °C/1 ... 600 bars _{abs}								L12M2
		Huile végétale type FP, plages d'utilisation -10 ... +200 °C/0,01 ... 150 bars _{abs}								L17M2
		Huile spéciale pour utilisation sous vide type FV, plages d'utilisation -40 ... +200 °C/0,014 ... 600 bars _{abs}								L18M2
	Huile végétale type FP, plages d'utilisation 0 ... +140 °C/1 ... 600 bars _{abs} pour utilisation alimentaire									L19M2

Accessoires et pièces de rechange

Affichage LCD en 3 1/2 avec support
Réf. no. 1180-8911

Couvercle de boîtier pour affichage LCD
Réf. no. 1790-9644

Prise selon EN 175301-803, forme A, en polyamide, noir, avec câble de connexion Pg 9 (pour câble Ø 4 à 8 mm) et joint plat en caoutchouc nitrile-butadiène
Réf. no. 0790-6658

Fiche coudée Han 7 D (fabrication Harting), exécution coudée, 7 pôles, en aluminium, gris argenté, avec câble de connexion Pg 9 (pour câble Ø 6 à 9 mm)
Réf. no. 1400-8298

Vanne d'arrêt pour appareils de mesure de pression selon DIN 16270, forme A, avec raccord fileté G 1/2 A et embout G 1/2 selon DIN 16283, en acier C 22.8
Réf. no. 8502-0505
en inox 1.4571
Réf. no. 8502-0503

Siphon pour appareils de mesure de pression selon DIN 16282, forme D, avec raccord fileté G 1/2 selon DIN 16283, avec embout à souder, en acier St 35.8
Réf. no. 8580-5014
avec embout à souder, en inox 1.4571
Réf. no. 8580-5015

Joint plat pour raccord à embout G 1/2 selon DIN 16258, forme B, en fibre vulcanisée
Réf. no. 8502-0513

Joint pour raccord à embout G 1/2 selon DIN 19207, forme B, profil de peigne, en inox 1.4571
Réf. no. 8502-0521

Support de montage selon DIN 16281, en aluminium
Réf. no. 3994-9582
en inox 1.4301
Réf. no. 3994-9583

Pièce intermédiaire selon DIN 16281 pour support de montage, en acier St 37
Réf. no. 0230-9584
en inox 1.4571
Réf. no. 0230-8585

Raccord de manomètre G 1/2 pour tube 12 x 1, en acier
Réf. no. 8582-1317
en inox 1.4571
Réf. no. 8582-1318

Raccord de manomètre G 1/2 pour tube 4 x 1, max. 6 bars, en polyamide
Réf. no. 8582-1604

(Sous réserve de modifications)



SAMSON REGULATION S. A.

Surccusales à
Bordeaux (Mérignac) · **Caen** · **Lille** · **Marseille** (La Penne/Huveaune) · **Nantes** (St. Herblain) · **Paris** (Rueil-Malmaison)
Strasbourg (Ostwald)

1, rue Jean Corona – BP 140
69512 Vaulx-en-Velin Cedex · France

Téléphone: +33 (0)4 72 04 75 00
Téléfax: +33 (0)4 72 04 75 75
E-Mail: samson@samson.fr
Internet: <http://www.samson.fr>

SAMSOMATIC AUTOMATIONSSYSTEME GMBH

Weismüllerstraße 20–22
60314 Frankfurt am Main · Allemagne

Téléphone: +49 69 4009-0
Téléfax: +49 69 4009-1644
E-Mail: samsomatic@samson.de
Internet: <http://www.samsomatic.de>