

## TROVIS 6661

### Applicazione

Configurazione e comando uniformi dei vari apparecchi di comunicazione SAMSON.

TROVIS-VIEW è un'interfaccia di comando standard che permette agli utenti di configurare e parametrizzare i vari strumenti SAMSON attraverso un database specifico. La trasmissione dei dati tra TROVIS-VIEW e gli apparecchi SAMSON può essere sia diretta (p. es. mediante cavo di collegamento oppure adattatore a raggi infrarossi; vedi anche tabella 1) che indiretta attraverso penna a memoria o modulo di memoria.

Una connessione diretta permette sia un'operazione online che offline. In questo modo è possibile cambiare immediatamente i dati nell'apparecchio o salvarli sul PC e scaricarli successivamente sull'apparecchio direttamente in loco.

I moduli specifici contengono un database che fornisce le caratteristiche proprie di ciascun apparecchio, come i parametri, dati, livelli dell'utente ecc.....

I vari livelli dell'utente possono essere protetti attraverso una password.

I moduli disponibili vengono aggiornati costantemente.

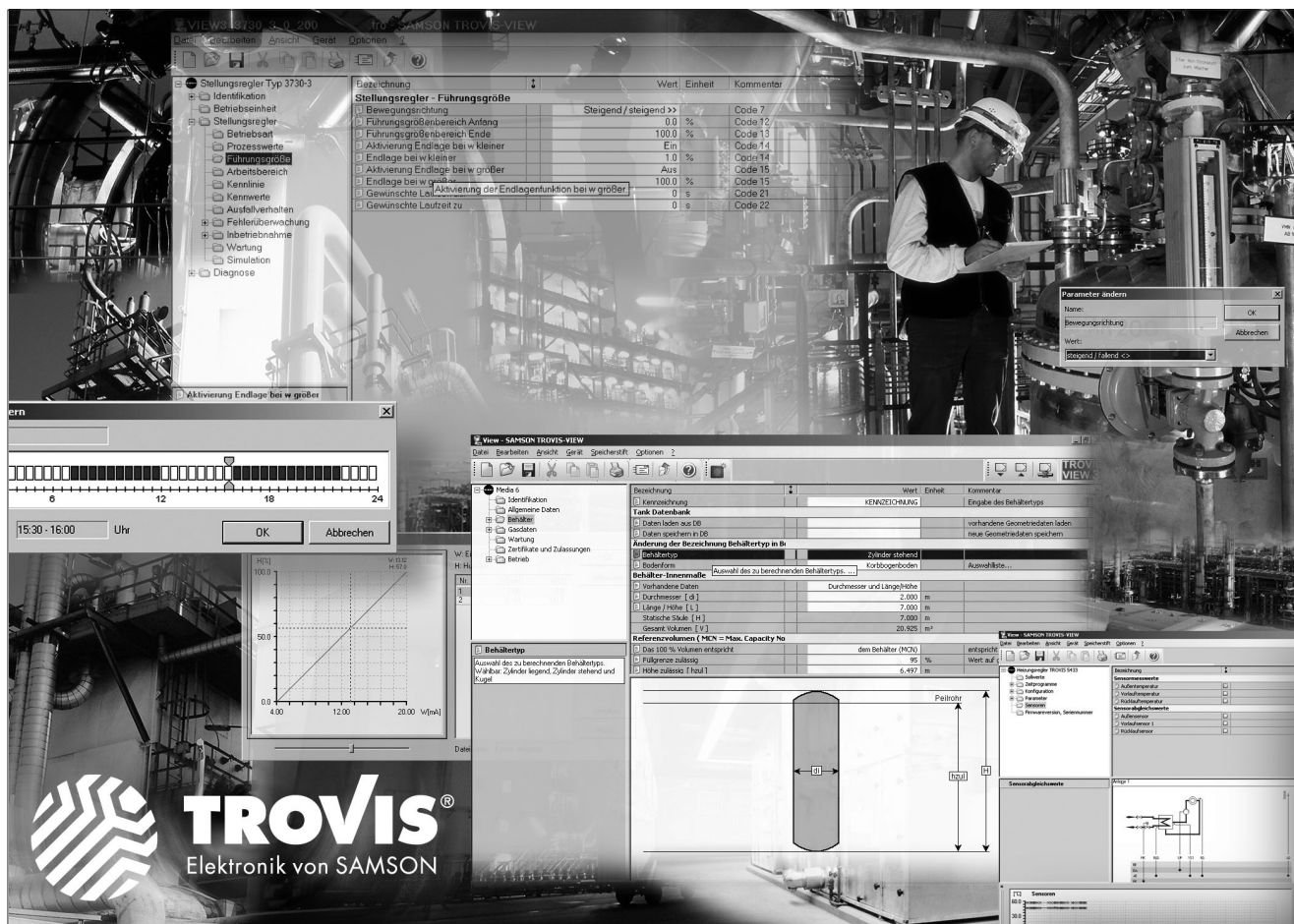

Imparare a usare il programma è veloce, poiché il TROVIS utilizza quasi gli stessi comandi di Windows® Explorer. Ad esempio esistono anche qui le seguenti strutture:

- Struttura ad albero
- Lista
- Selezionare
- Contenuto del menu con il tasto destro del mouse
- Carica e salva

#### Requisiti Hardware

E' necessario che il PC sia dotato minimo di:

- PC Pentium II o processore equivalente (300 MHz o di più), raccomandati 500 MHz
- Interfaccia seriale RS-232 o USB – adattatore RS-232 (USB-Converter 3 per Serie TROVIS 5500) e a seconda dell'apparecchio SAMSON l'Hardware adatta (secondo tabella 1 „trasmissione dati“)
- min. 96 MB RAM, raccomandati 192 MB RAM
- min. 150 MB di spazio libero sull'hard disk, inoltre, ca. 15 a 20 MB di spazio libero per ogni modulo SAMSON
- Scheda grafica SVGA (min. 800 x 600)
- Drive CD-ROM

#### Requisiti Software

- Sistema operativo: Windows® 2000 (min. SP2), Windows® XP, Windows® Vista
- Microsoft® .NET Framework Versione 2.0 o più (compreso nel CD d'installazione)
- Internet-Browser: Microsoft® Internet Explorer dalla Versione 6.0 in poi

#### Consegna

Il Software „TROVIS-VIEW“ viene fornito con i moduli specifici degli apparecchi su CD-ROM con una documentazione online.

Aggiornamenti Software sono disponibili su Internet (<http://www.samson.de>) sotto „Support und Downloads“.

#### Accessori (figure 1 ÷ 3)

- |   |                  |
|---|------------------|
| • USB 1.1-Seriell-Adapter   | Codice 8812-2001 |
| • USB-Converter 3   | Codice 1400-9377 |
| • Pacchetto Hardware costituito da penna a memoria, adattatore modulare, cavo di collegamento | Codice 1400-7704 |
| • Penna a memoria   | Codice 1400-7697 |
| • Penna a memoria – 64  | Codice 1400-9753 |
| • Modulo di memoria   | Codice 1400-9379 |
| • Cavo RJ 12/D-Sub 9-pol  | Codice 1400-7699 |
| • Adattatore a raggi infrarossi   | Codice 8864-0900 |
| • Staffa per adattatore a raggi infrarossi  | Codice 1400-9769 |
| • Cavo USB (Mini B – USB Tipo A)  | Codice 8801-7301 |
| • Serial-Interface-Adapter  | Codice 1400-7700 |
| • Isolated USB Interface-Adapter  | Codice 1400-9740 |
| • Modem FSK   |                  |
| – RS-232 EEx (ia)   | Codice 8812-0129 |
| – RS-232 (non Ex)   | Codice 8812-0130 |
| – PCMCIA (non Ex)   | Codice 8812-0131 |
| – USB (non Ex)  | Codice 8812-0132 |
| • USB-Dongle, Diagnostica EXPERT+   | Codice 1400-9555 |

#### Testo per l'ordinazione

##### TROVIS-VIEW

6661-1

Regolatore TROVIS 5431	0 0 1
Regolatore TROVIS 5432	0 0 2
Regolatore TROVIS 5433	0 0 3
Regolatore TROVIS 5573	0 1 4
Regolatore TROVIS 5575	0 1 1
Regolatore TROVIS 5576	0 1 2
Regolatore TROVIS 5579	0 1 3
Regolatore compatto TROVIS 6493	0 3 1
Regolatore industriale TROVIS 6495-2	0 3 3
Posizionatore Tipo 3730-2	0 5 1
Posizionatore Tipo 3730-3	0 5 6
Posizionatore Tipo 3730-4	0 5 7
Posizionatore Tipo 3730-5	0 5 8
Posizionatore Tipo 3731-3	0 6 3
Posizionatore Tipo 3731-5	0 6 5
Posizionatore Tipo 3780	0 5 2
Posizionatore Tipo 3785	0 5 3
Posizionatore Tipo 3787	0 5 4
Finecorsa Tipo 3738-20	0 6 8
Attuatore elettrico con posizionatore Tipo 3374	0 5 5
Attuatore elettrico con posizionatore Tipo 5824/Tipo 5825	0 5 9
Attuatore elettrico con posizionatore Tipo 5857	0 6 1
Regolatore combinato con attuatore lineare Tipo 5724/Tipo 5725	0 6 0
Regolatore combinato+attuatore lin Tipo 5725-7	0 6 7
Regolatore combinato+attuatore lin Tipo 5757	0 6 2
Regolatore combinato+attuatore lin Tipo 5757-7	0 6 6
Trasmettitore Media 6 (Tipo 5006)	0 8 1

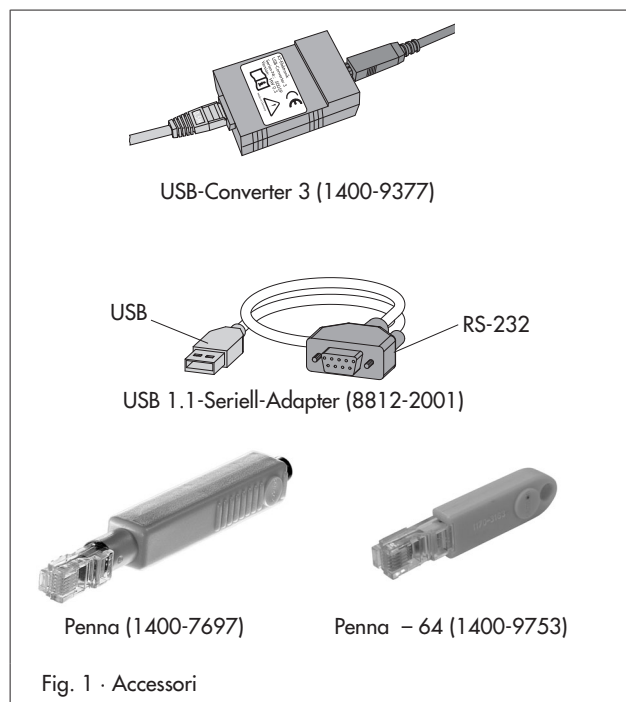

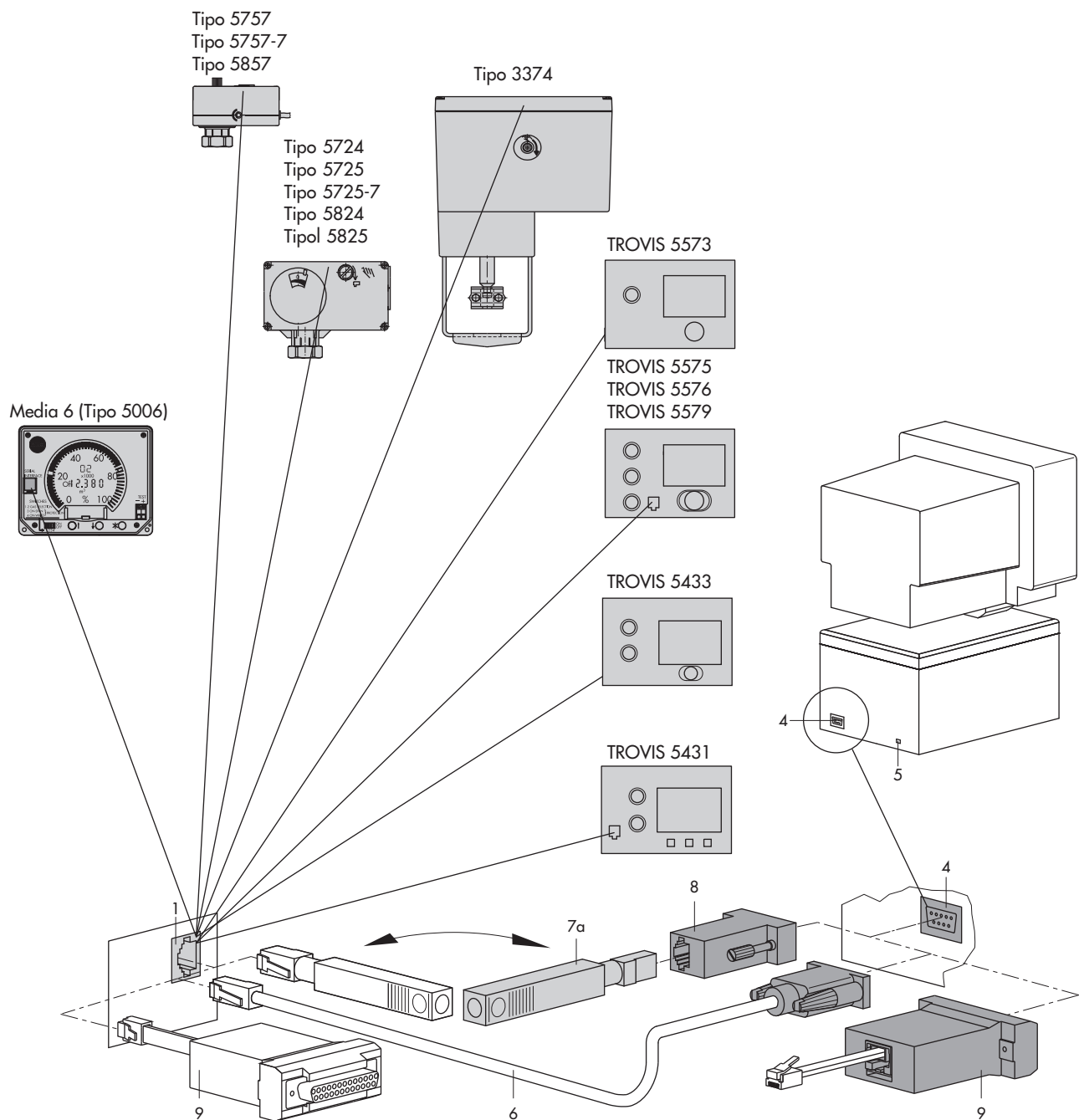

- 1 Boccola RJ 12 su apparecchio SAMSON
- 4 Attacco COM (RS-232) su PC\*
- 5 Attacco USB su PC\*
- 6 Cavo di collegamento
- 7a Penna a memoria
- 8 Adattatore modulare
- 9 Modulo di memoria (Serie TROVIS 5500)

La connessione può essere effettuata con Windows® 2000, Windows® XP attraverso attacco COM del PC oppure attraverso USB 1.1-Seriell-Adapter o USB-Converter 3 (fig. 1).

Fig. 2 · Esempi per la trasmissione dati

- 1 Boccia RJ 12 su apparecchio SAMSON
- 2 Interfaccia a raggi infrarossi dell'apparecchio SAMSON
- 3 Interfaccia USB apparecchio SAMSON
- 4 Attacco COM (RS-232) su PC\*
- 5 Attacco USB su PC\*
- 6 Cavo di collegamento
- 7b Penna a memoria – 64
- 8 Adattatore modulare
- 10 Serial-Interface-Adapter
- 11 Modem FSK

- 12 Adattatore a raggi infrarossi
- 13 Cavo USB (Mini B, 5 poli – USB Tipo A)
- 14 Isolated USB Interface-Adapter

\* La connessione può essere effettuata con Windows® 2000, Windows® XP attraverso attacco COM del PC oppure attraverso USB 1.1-Seriell-Adapter o USB-Converter 3 (fig. 1)

Tipo 3730-2/-3/-4/-5,  
 Tipo 3731-3/-5,  
 Tipo 3785, Tipo 3787  
 Tipo 3738-20

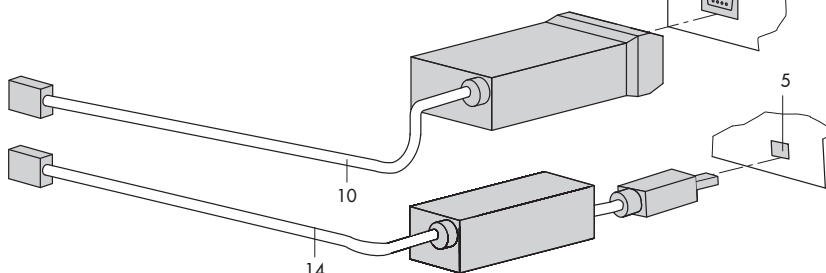
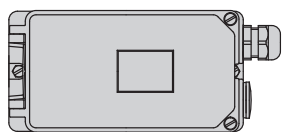

Tipo 3780

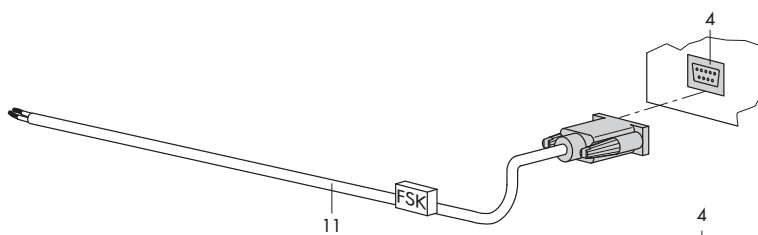
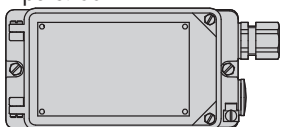

TROVIS 5432

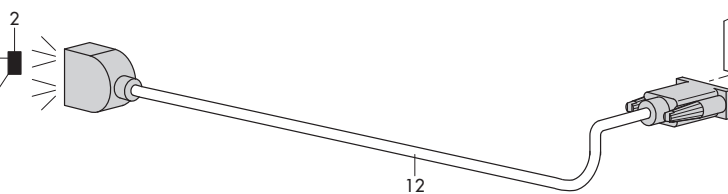
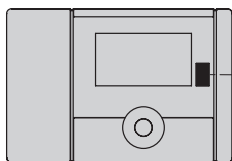

TROVIS 6493

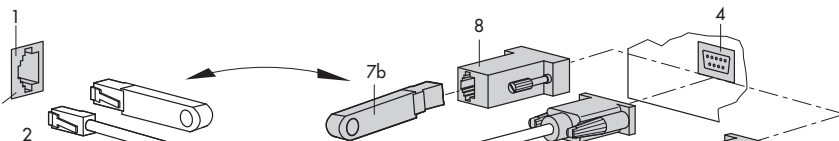

TROVIS 6495-2

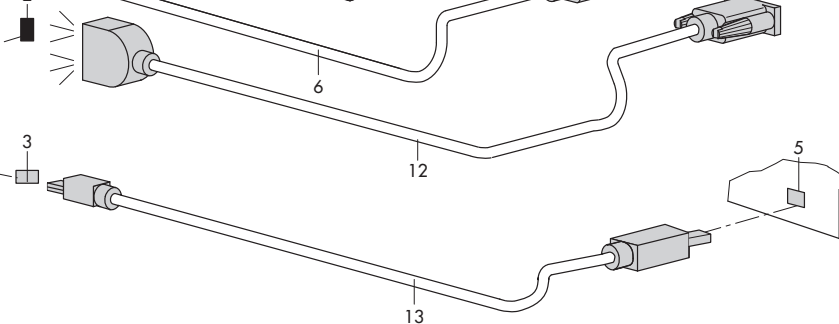
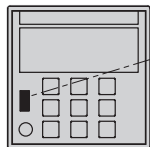

Fig. 3 · Esempi per la trasmissione dati

**Tabella 1 · Trasmissione dati**

		Trasmissione dati																		
		diretta					indiretta													
		Cavo di collegamento	Modem FSK	Serial-Interface-Adapter	Adattatore a raggi infrarossi	Isolated USB Interface Adapter	USB-Converter 3	Cavo USB	Penna a memoria	Penna a memoria – 64	Modulo di memoria	Adattatore modulare								
<b>Apparecchi SAMSON</b>	<b>Dalla Versione</b>																			
<b>Regolatore di riscaldamento</b>																				
TROVIS 5431	1.00	•										•	•						•	
TROVIS 5432	1.00				•															
TROVIS 5433	1.00	•										•	•						•	
TROVIS 5573	1.80										•								•	
TROVIS 5575	1.13										•*								•	
TROVIS 5576	1.00										•*								•	
TROVIS 5579	1.20										•*								•	
<b>Regolatore compatto</b>																				
TROVIS 6493	2.03 o 3.03				•															
<b>Regolatore industriale TROVIS 6495-2</b>																				
senza scheda d'interfaccia	1.00				•															
con scheda d'interfaccia RS-232/USB		•			•					•			•						•	
con scheda d'interfaccia RS-485/USB					•					•										
<b>Posizionatore elettropneumatico</b>																				
Tipo 3730-2	1.10			•		•														
con comunicazione HART® Tipo 3730-3	1.10			•		•														
con comunicazione PROFIBUS-PA Tipo 3730-4	R 1.43, K 1.00			•		•														
con comunicazione fieldbus FOUNDATION™ Tipo 3730-5	R 1.40, K 1.20			•		•														
<b>Posizionatore elettropneumatico Ex d</b>																				
Con comunicazione HART® Tipo 3731-3	1.30			•		•														
con comunicazione fieldbus FOUNDATION™ Tipo 3731-5	R 1.45, K 1.00			•		•														
<b>Posizionatore</b>																				
con comunicazione HART® Tipo 3780	K 2.11		•																	
con comunicazione PROFIBUS-PA Tipo 3785 Profilo PA Versione 2.0 Profilo PA Versione 3.0	K 1.60 – K 1.99 K 2.00			•		•														
con comunicazione fieldbus FOUNDATION™ Tipo 3787	K 1.10			•		•														
Finecorsa Tipo 3738-20	1.00			•		•														
<b>Attuatori elettrici con posizionatore</b>																				
Tipo 3374	1.00	•										•	•						•	
Tipo 5824/5825	1.00	•										•	•						•	
Tipo 5857	1.00	•										•	•						•	
<b>Regolatori combinati con attuatore lineare</b>																				
Tipo 5757, Tipo 5724/5725	1.00	•										•	•						•	
Tipo 5757-7, Tipo 5725-7	1.00	•										•	•						•	
<b>Trasmettitore</b>																				
Media 6 (Tipo 5006)	2.00	•										•	•						•	

\* per TROVIS 5575, 5576, 5579 è valido: da Versione V 1.41 in poi

Ci riserviamo il diritto di modifica.



SAMSON Srl ·  
Via Figino 109 · I- 20016 Pero (Mi)  
Tel: +39 02 33.91.11.59 · Fax: +39 02 38.10.30.85  
Internet: <http://www.samson.it>

**T 6661 IT**

2009-07